

FOGA - 21•

TEN WYSTAWIENNICZY I REKLAMOWY SYSTEM DO WALIZKI

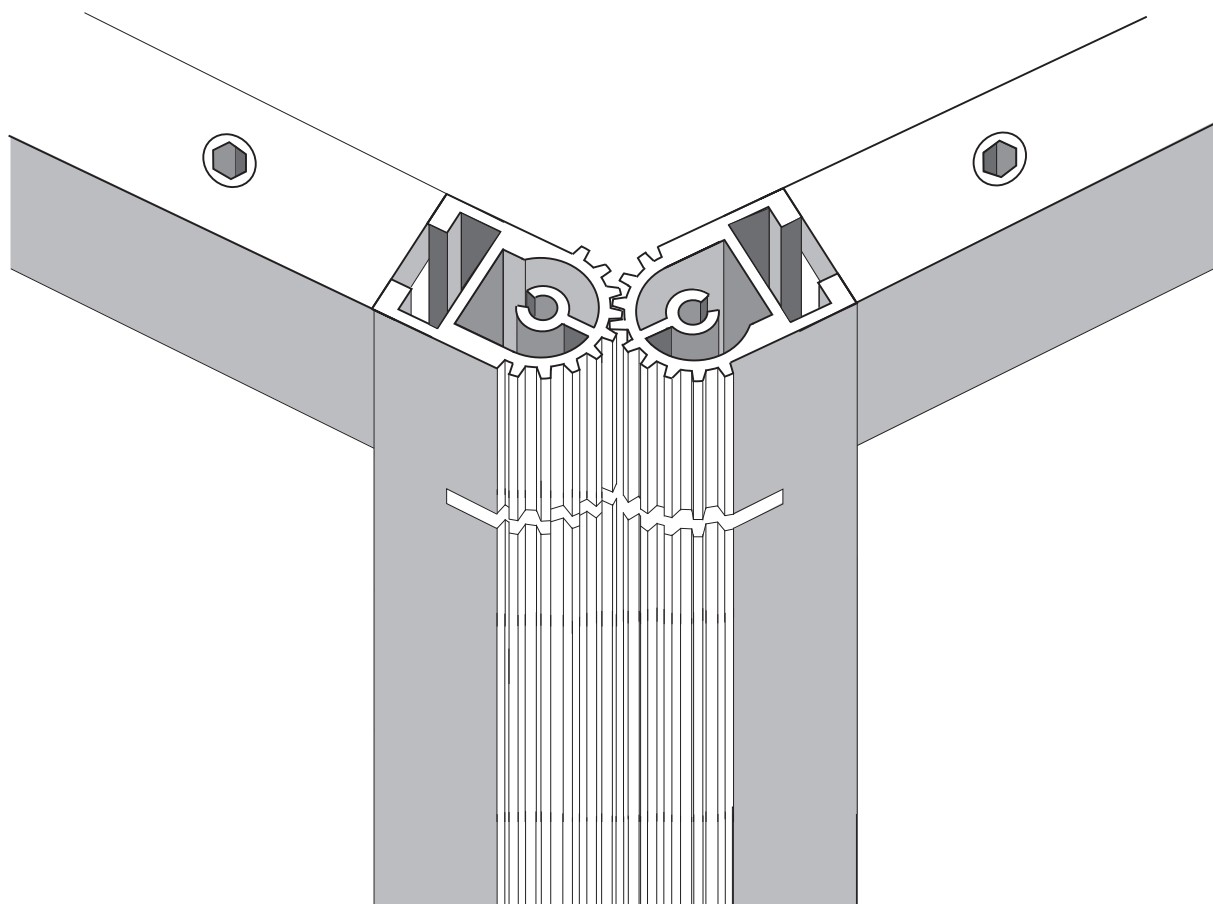

Wzór na profil zawiasowy zastrzeżony w U. P. nr 12770.

SYSTEM PROFILI ALUMINIOWYCH

FOGA POLEN Sp. z o.o.

Wola Chynowska 107

05-650 CHYNÓW





tel +48-48-66142 76 fax +48-48 661 43 08

FOGA[®]
21

Foga 21 są to aluminiowe ramy reklamowo - wystawiennicze, które można wypełniać panelami o grubości do 9 mm. Mogą je Państwo ustawiać dowolnie wg potrzeby na każdej powierzchni.

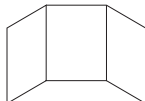
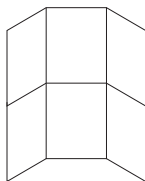
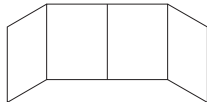
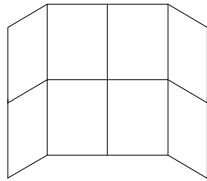
Profile mogą być również malowane proszkowo na dowolny kolor wg tabeli RAL.

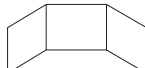
Podane w katalogu wymiary elementów są standardem proponowanym przez nas. Na specjalne zamówienie możemy dostosować się do Państwa potrzeb.

	Opis	Waga	Nr kat.
	Rama 3-modułowa Szerokość : 222 cm Wysokość : 104 cm Format płyty : 70 x 100	6,00 kg	3-R-1-N
	Rama 6-modułowa Szerokość : 222 cm Wysokość : 208 cm Format płyty : 70 x 100	12,00 kg	6-R-2-N
	Rama 4-modułowa Szerokość : 296 cm Wysokość : 104 cm Format płyty : 70 x 100	8,00 kg	4-R-1-N
	RAMA STANDARTOWA Rama 8-modułowa Szerokość : 296 cm Wysokość : 208 cm Format płyty : 70 x 100	15,90 kg	8-R-2-N
	Rama górna 3-modułowa Szerokość : 222 cm Wysokość : 30 cm Format płyty : 70 x 26	3,60 kg	3-RG-N
	Rama górna 4-modułowa Szerokość : 296 cm Wysokość : 30 cm Format płyty : 70 x 26	4,70 kg	4-RG-N
	Rama górna 3-modułowa Szerokość : 222 cm Wysokość : 42 cm Format płyty : 70 x 38	4,00 kg	3-RG-M
	Rama górna 4-modułowa Szerokość : 296 cm Wysokość : 42 cm Format płyty : 70 x 38	5,30 kg	4-RG-M

LADA INFORMACYJNA TYP A

**FO
GA[®]
21**

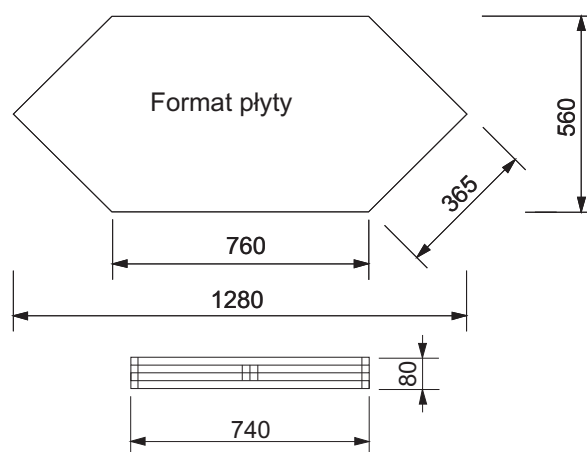
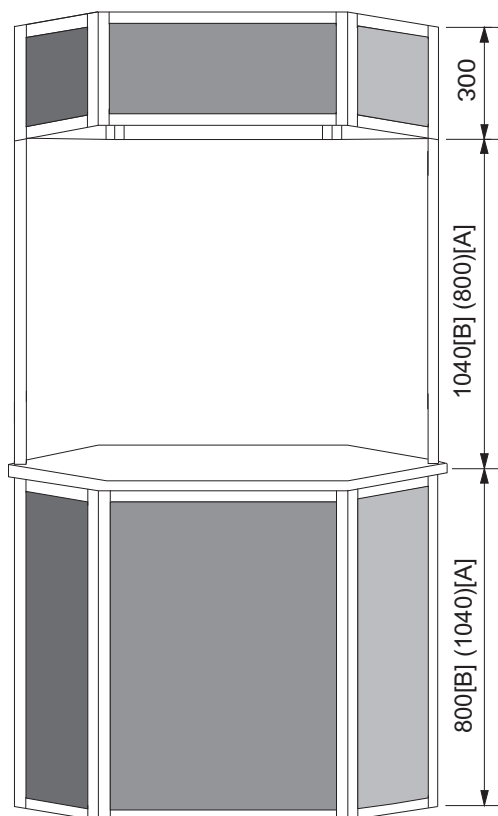

LADA INFORMACYJNA TYP B

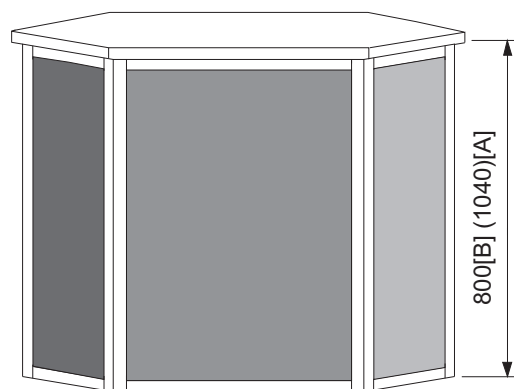
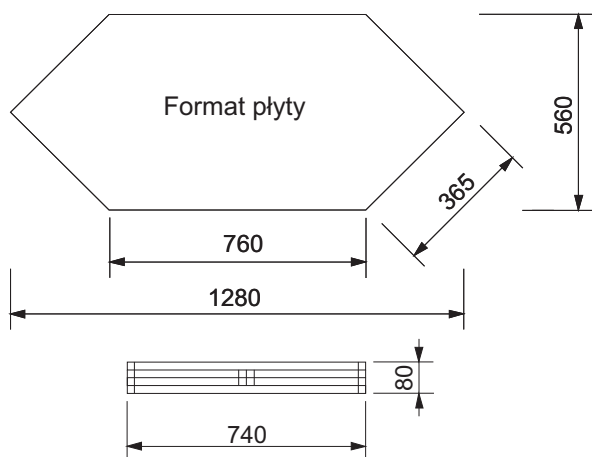

**LADA INFORMACYJNA
TYP C**

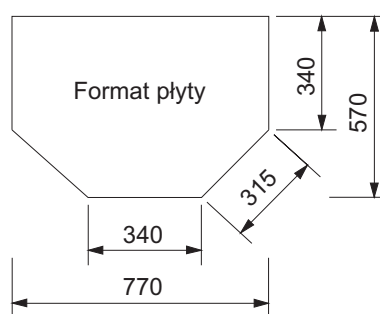
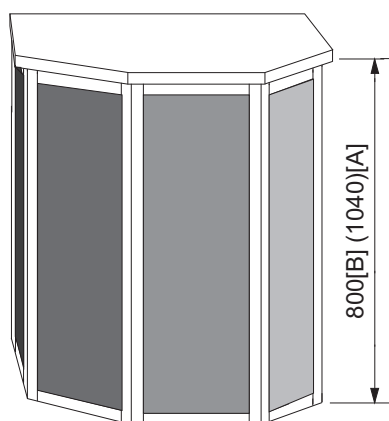

**LADA INFORMACYJNA
TYP D**

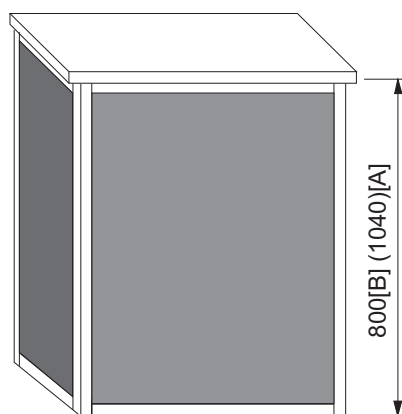
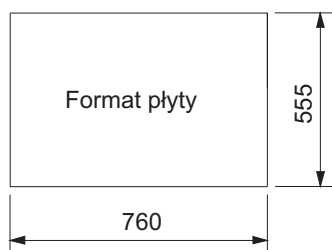

LADA INFORMACYJNA TYP E

**FO
GA
21**[®]

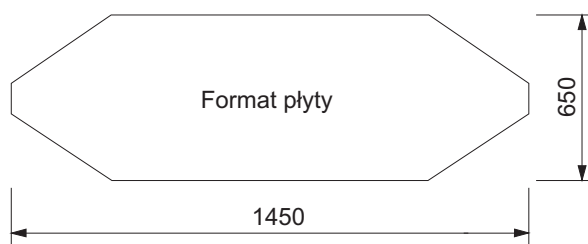
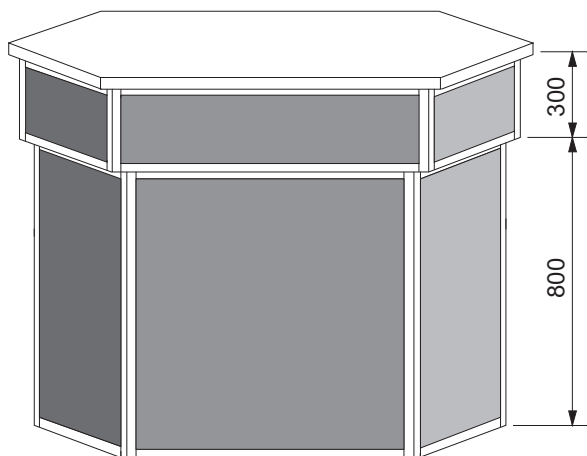

WITRYNA SKŁADANA

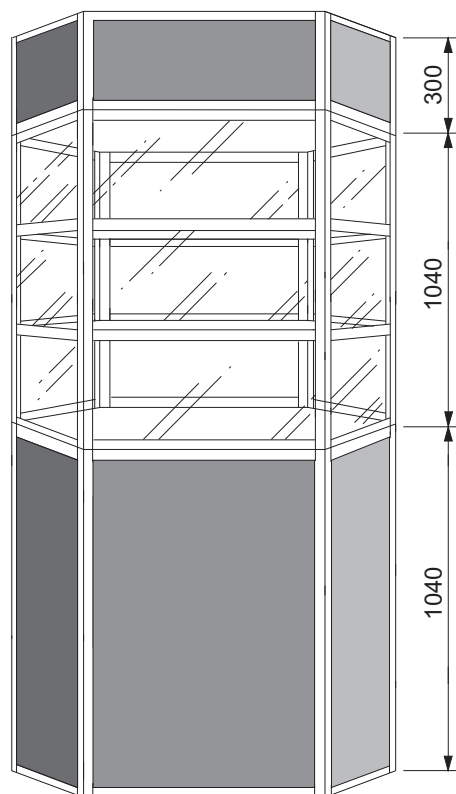
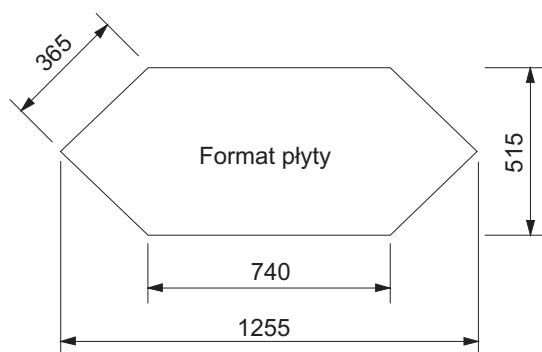

LADA INFORMACYJNA TYP G

**FO
GA[®]
21**

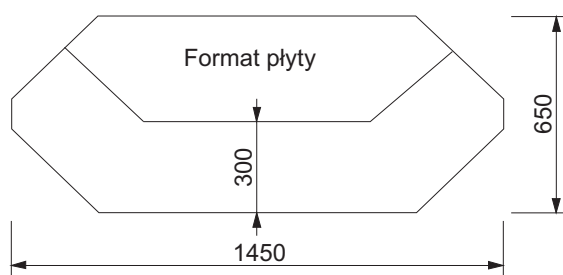
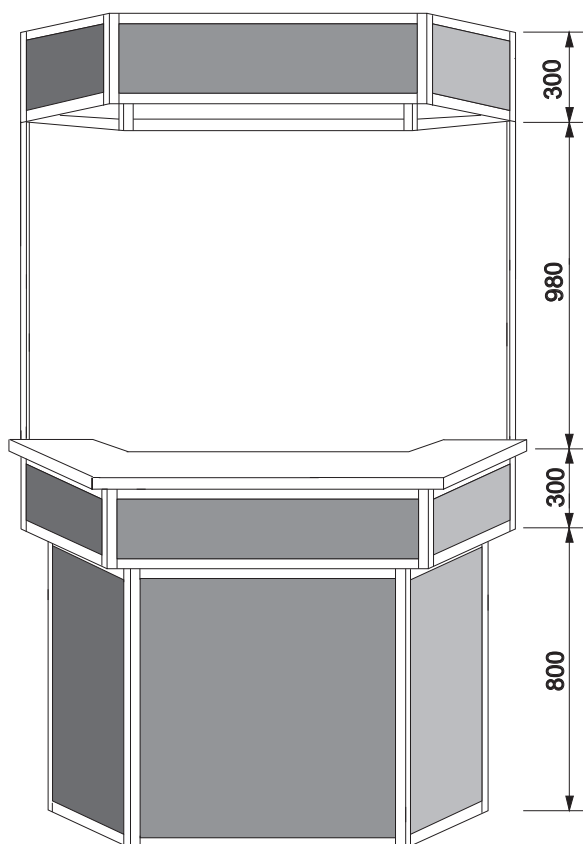

LADA INFORMACYJNA TYP F

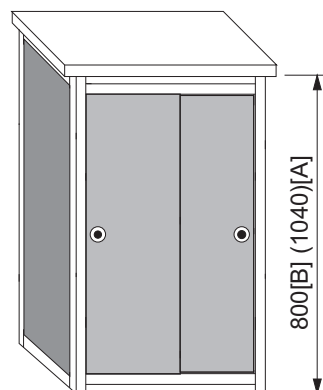
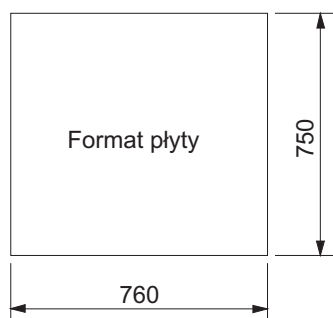

FOGA 21 to

Prosta i wytrzymała konstrukcja wystawienniczo - reklamowa z 3-letnią gwarancją.

Oryginalny sposób narożnego połączenia zawiasowego.

Szybki i prosty do obsługi.

SYSTEM FOGA 21 posiada pełny 360° zasięg obrotu pozwalający na ustawienie paneli pod dowolnym kątem.

Dzięki połączeniom FOGA 21 nie powstają żadne prześwity pomiędzy panelami.

FOGA 21 może być dostosowana do specjalnych rozmiarów, kolorów na zamówienie.



Proponujemy Państwu Standardowe:

Składane Panele

Podstawowe panele składają się z 2, 3 lub 4 ram aluminiowych, i mogą być nastawiane na siebie. Każda rama może być wypełniona płytami o wymiarach 100 x 70 cm, o grubości max. 9 mm.

Wypełnieniami mogą być różne materiały, i w wielu kolorach.

Wymiana wypełnień jest bardzo prosta.

Panele Górne

Podstawowe wymiary wypełnień do paneli górnych to 70 x 26 cm i 70 x 38 cm.

Każda rama posiada takie same połączenia jak panele podstawowe, co pozwala na proste połączenie i nastawienie ich na panele.

Jest możliwość wykonania paneli górnych o innych wymiarach, które mogą służyć jako fryzy przy zabudowie stoisk wystawowych.

Lady informacyjne, Recepcje, Gabloty

Meble te wykonywane są przy wykorzystaniu takich samych ram i zawiasów jak w panelach co pozwala na proste ich rozkładanie oraz dużą wygodę w transporcie.

Półki

Wykonuje się w prosty sposób bez użycia narzędzi, poprzez ich nałożenie na profil ramy. Półki wykonane są z blachy aluminiowej.

UWAGI : Informujemy również, że FOGA POLEN jest jedynym dystrybutorem Pofilu 21 , który to jest zastrzeżony w Urzędzie Patentowym RP pod nr 12770.

Siedziba i Magazyn:

FOGA POLEN Sp. z o.o.
Wola Chynowska 107
05 -650 CHYNÓW
tel: +48-48-6614276
fax: +48-48-6614308